

Varenummer: 01010321  
 Beskrivelse: Seeger låsering A 16 DIN 471  
 Rustfast 411  
 Note: Monteres med ZGA tang

## Mål

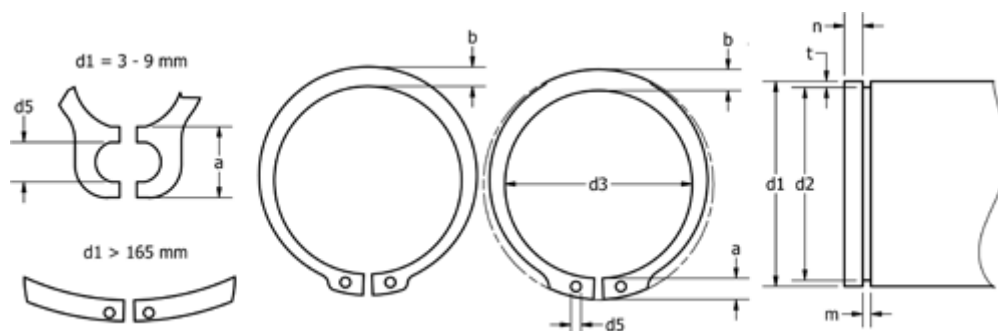

a max	= 3,7	FN kN	= 3.2	s	= 1.00
AN mm <sup>2</sup>	= 19.6	FRg kN	= 2.40	t	= 0.40
b	= 2.2	FR kN	= 7.40	Tang	= ZGA-1
Betegnelse	= A16	g	= 1.0	tol	= -0.06
d1	= 16	K kN-mm	= 21.00	tol	= +0,10-0,36
d2	= 15.2	m min	= 1.10	tol	= -0.11
d3	= 14.7	n abl x 1000	= 45.0	vægt kg/1000	= 0.700
d5 min	= 1.7	Nominel træk	= 1.2		